

Varenummer: 0102118  
 Beskrivelse: Seeger låsering J 140 DIN 472  
 Fjederstål

## Mål

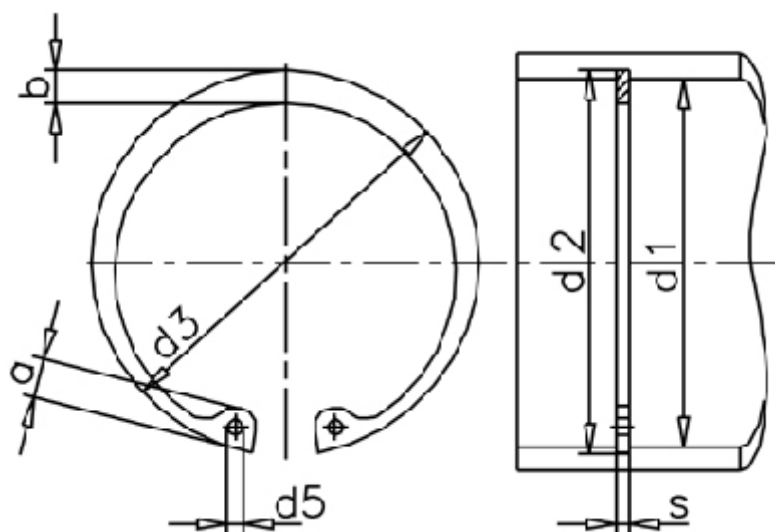

a max	= 11,2	FN kN	= 148.00	t	= 2.00
AN mm <sup>2</sup>	= 892.0	FRg kN	= 66.5	Tang	= ZGJ-4
b	= 10.7	FR kN	= 350.0	tol	= -0.10
Betegnelse	= J 140	g	= 3.0	tol	= +1,50-0,63
d1	= 140	K kN-mm	= 775.0	tol	= +0,63
d2	= 144.0	m min	= 4.15	vægt kg/1000	= 87.50
d3	= 147.00	Nominel træk	= 6.0		
d5 min	= 4.0	s	= 4.00		